



Naskenujte QR kód a prečítajte si návod na použitie v inom jazyku (FR+IT+PL+ES+PT).



Naskenujte QR kód a prečítajte si návod na použitie v inom jazyku (DE+TR+NL+RO+RU).



Naskenujte QR kód pre inštaláciu ovládacej aplikácie.

NÁVOD NA POUŽITIE

M-Thermal

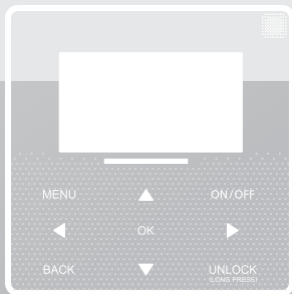

Ďakujeme vám za zakúpenie nášho produktu.

Pred použitím jednotky si pozorne prečítajte tento návod a uschovajte ho pre prípadné použitie v budúcnosti.

- Tento návod poskytuje podrobný popis preventívnych opatrení, na ktoré by ste mali byť upozornení počas prevádzky.
- Pred použitím jednotky si pozorne prečítajte tento návod, aby ste zaistili správny servis pripojeného ovládača.
- Tento návod po prečítaní uschovajte pre prípad potreby aj do budúcnosti.

OBSAH

1 VŠEOBECNÉ BEZPEČNOSTNÉ OPATRENIA

- 1.1 O tomto návode 01
- 1.2 Pre používateľa 02

2 NÁHĽAD DO UŽÍVATEĽSKÉHO ROZHRAŇIA

- 2.1 Vzhľad pripojeného ovládača 05
- 2.2 Stavové ikony 06

3 VYUŽITIE DOMOVSKÉJ OBRAZOVKY

- 3.1 O domovskej obrazovke 07

4 ŠTRUKTÚRA MENU

4.1 O štruktúre menu	11
4.2 Ísť do štruktúry menu	11
4.3 Navigácia v štruktúre menu	11

5 ZÁKLADNÉ POUŽITIE

5.1 Odomknutie obrazovky	12
5.2 Tlačidlá zapnutia/Vypnutia	14
5.3 Prispôsobenie teploty	19
5.4 Prispôsobenie prevádzkového režimu priestoru	22

6 PRAVIDLÁ PRE NASTAVENIE SIETE

6.1 Nastavenie pripojeného ovládača	25
6.2 Nastavenie mobilného zariadenia	28

7 NÁVOD NA INŠTALÁCIU

7.1 Bezpečnostné opatrenia	35
7.4 Iné opatrenia	38
7.2 Proces inštalácie a zodpovedajúce nastavenie pripojeného ovládača	39
7.3 Inštalácia predného krytu	46

8 MODBUS - TABUĽKA VYOBRAZENÍ

8.1 Špecifikácia komunikačného portu Modbus	48
---	----

1 VŠEOBECNÉ BEZPEČNOSTNÉ OPATRENIA

1.1 O dokumentácii

- Originálna dokumentácia je napísaná v anglickom jazyku. Všetky ostatné jazyky sú preklady.
- Preventívne opatrenia, opísané v tomto dokumente, pokrývajú veľmi dôležité oblasti, preto sa nimi určite riadte.
- Všetky činnosti popísané v návode na inštaláciu musí vykonávať autorizovaný inštalátor.

1.1.1 Význam varovaní a symbolov



NEBEZPEČENSTVO

Označuje situáciu, ktorá má za následok smrť alebo vážne zranenie.

.....



NEBEZPEČENSTVO: RIZIKO ÚRAZU ELEKTRICKÝM PRÚDOM

Označuje situáciu, ktorá by mohla mať za následok zásah elektrickým prúdom.

.....



NEBEZPEČENSTVO: RIZIKO POPÁLENIA

Označuje situáciu, ktorá by mohla viesť k popáleniu v dôsledku extrémne vysokých alebo nízkych teplôt.



VAROVANIE

Označuje situáciu, ktorá by mohla mať za následok smrť alebo vážne zranenie.



UPOZORNENIE

Označuje situáciu, ktorá by mohla viesť k ľahkému alebo stredne ťažkému zraneniu.



POZNÁMKA

Označuje situáciu, ktorá by mohla mať za následok poškodenie zariadenia alebo majetku.



INFORMÁCIE

Označuje užitočné tipy alebo doplňujúce informácie.

1.2 Pre používateľa

- Ak si nie ste istí, ako zariadenie obsluhovať, kontaktujte vášho inštalátora.

- Zariadenie nie je určené na použitie osobami, vrátane detí, so zníženými fyzickými, zmyslovými alebo duševnými schopnosťami alebo s nedostatkom skúseností a znalostí, pokiaľ nie sú pod dozorom alebo neboli poučené o použití zariadenia osobou, zodpovednou za ich bezpečnosť. Deti musia byť pod dozorom, aby sa zabezpečilo, že sa so zariadením nebudú hrať.



UPOZORNENIE

Jednotku NEoplachujte. Môže to spôsobiť zásah elektrickým prúdom alebo požiar.



POZNÁMKA

- Na vrchnú časť jednotky NEkladte žiadne predmety ani príslušenstvo.
- Na jednotku si NESadajte, NEvyliezajte a NEstojte na nej.

- Jednotky sú označené nasledujúcim symbolom:



To znamená, že elektrické a elektronické výrobky nemôžu byť likvidované s netriedeným domovým odpadom. Nepokúšajte sa systém demontovať sami: demontáž systému, ošetrovanie chladiva, oleja a iných častí musí vykonať autorizovaný inštalátor a musí zodpovedať platnej legislatíve. Jednotky musia byť opätovne použité, recyklované a obnovené v špecializovanom spracovateľskom zariadení. Zaistením správnej likvidácie tohto výrobku pomôžete predchádzať možným negatívnym dopadom na životné prostredie a zdravie ľudí. Ďalšie informácie získate od svojho inštalátora alebo miestneho úradu.

2 NÁHĽAD DO UŽIVATEĽSKÉHO ROZHRAVIA

2.1 Vzhľad pripojeného ovládača

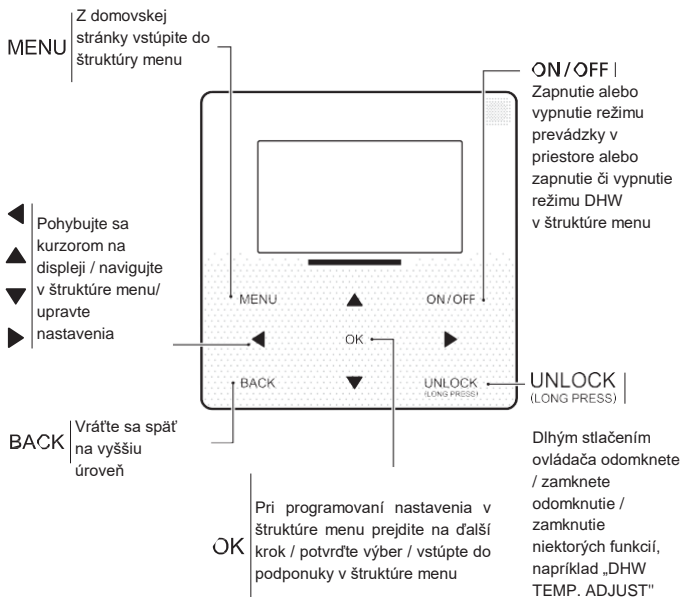

2.2 Ikony stavu

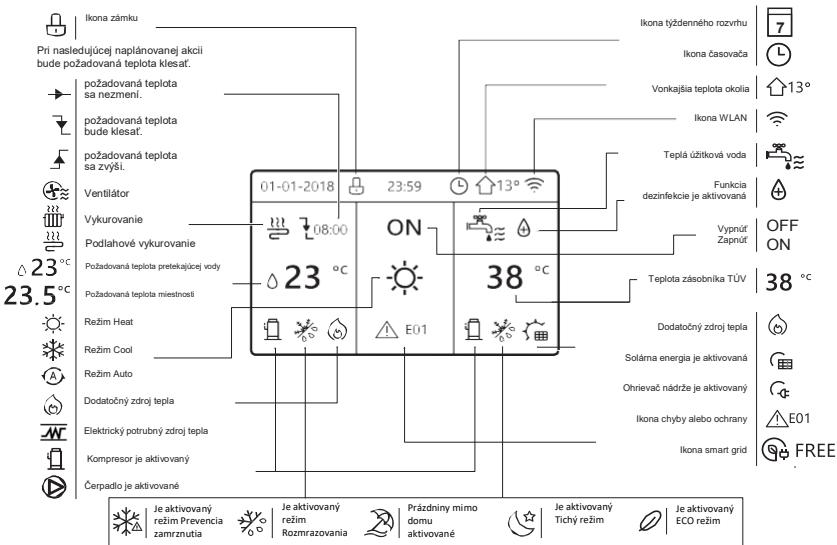

	Ventilátor	Vykurovanie	Podlahové vykurovanie	Teplá úžitková voda
ON				
OFF				

	Elektrina zadarmo	Spodná hranica elektriny	Vrchná hranica elektriny
Smart grid			

3 VYUŽITIE DOMOVSKÉJ OBRAZOVKY

3.1 O domovskej obrazovke

Na načítanie a zmenu nastavení, ktoré sú určené na každodenné použitie, môžete použiť domovskú obrazovku. Všetko, čo môžete vidieť a robiť na domovských stránkach, je popísané na príslušných miestach. V závislosti na usporiadaní systému existujú nasledujúce typy domovských obrazoviek:

- Požadovaná teplota miestnosti (ROOM)
- Požadovaná teplota prietoku vody (MAIN)
- Aktuálna teplota zásobníka TUV (TANK)
- TUV = teplá úžitková voda

domovská stránka1 :

Ak ste nastavili WATER FLOW TEMP. ako YES a ROOM TEMP. ako NON, systém má aktivovanú funkciu vrátane podlahového kúrenia a prípravy teplej vody. Zobrazí sa nasledovná obrazovka:

POZNÁMKA

Všetky obrázky v návode slúžia na ilustráciu, skutočné ilustrácie na obrazovke sa môžu líšiť.



domovská stránka2 :

Ak ste nastavili WATER FLOW TEMP. ako NON a ROOM TEMP. ako YES, systém má aktivovanú funkciu vrátane podlahového kúrenia a prípravy teplej vody. Zobrazí sa nasledovná obrazovka:

POZNÁMKA

Rozhranie by malo byť inštalované v miestnosti s podlahovým kúrením, na kontrolu teploty v miestnosti.

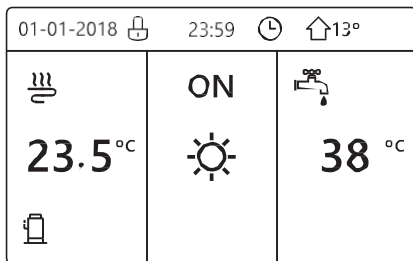

domovská stránka3 :

Ak je DHW MODE nastavený na NON a ak je nastavená hodnota „WATER FLOW TEMP.“ YES, je nastavená možnosť „ROOM TEMP.“ na hodnotu YES, bude existovať hlavná obrazovka a dodatočná obrazovka. Systém má funkciu vrátane podlahového kúrenia a chladenia priestoru ventilátorom, zobrazí sa domovská obrazovka 3:

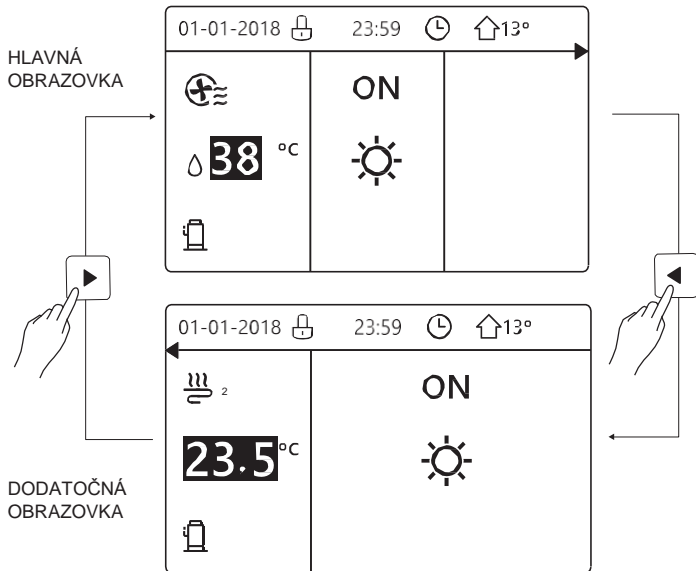

domovská stránka 4 :

Ak je nastavený DHW MODE na YES. Bude existovať hlavná obrazovka a dodatočná obrazovka. Systém má funkciu vrátane podlahového kúrenia, chladenia priestoru ventilátorom a teplej úžitkovej vody, zobrazí sa domovská obrazovka 4:

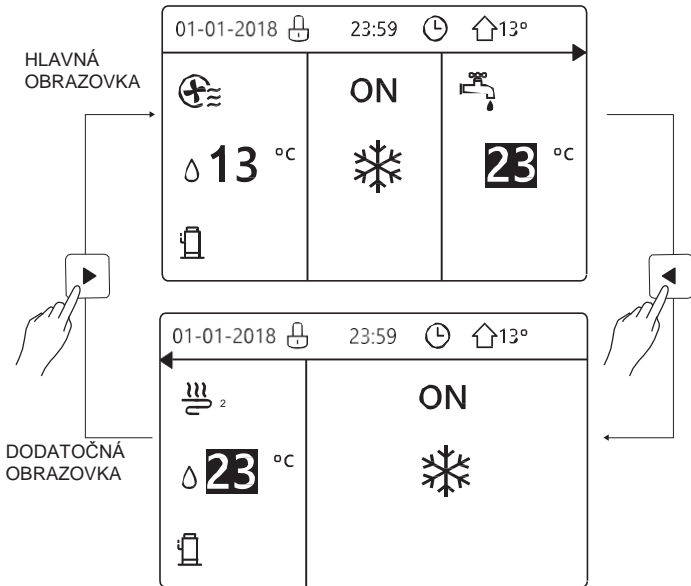

4 ŠTRUKTÚRA MENU

4.1 O štruktúre menu

Štruktúru menu môžete použiť na načítanie a konfiguráciu nastavení, ktoré NIE sú určené na každodenné použitie. Na príslušných miestach návodu je popísané, čo môžete vidieť a urobiť v štruktúre menu.

4.2 Prechod na štruktúru menu

Na domovskej obrazovke stlačte "MENU". Výsledok: Zjavia sa štruktúra menu :

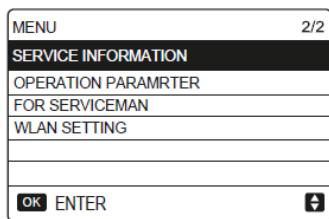
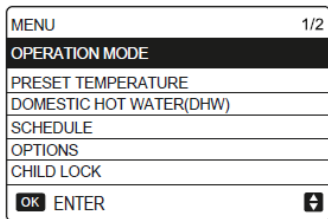

4.3 Pre navigáciu v štruktúre menu



Použite "▼", "▲" pre pohyb v menu.

5 ZÁKLADNÉ POUŽITIE

5.1 Odomknutie obrazovky

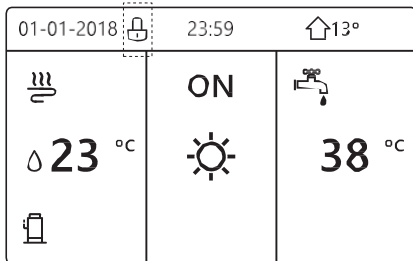
Ak je ikona  na obrazovke, ovládač je zamknutý. Zobrazí sa nasledujúca obrazovka:



Stlačte ľubovoľné tlačidlo, ikona  bude blikať. Dlhو stlačte tlačidlo "UNLOCK". Ikona  zmizne, rozhranie je možné ovládať.

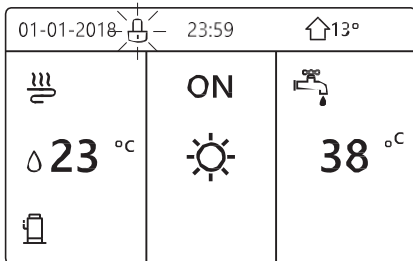

Rozhranie sa uzamkne, ak s ním nebudete dlhšie manipulovať (asi 120 sekúnd). Ak je rozhranie odomknuté, dlhým stlačením „unlock“ sa rozhranie uzamkne.

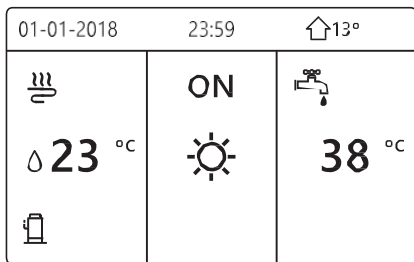

Dlho podržte
tlačidlo
UNLOCK



Dlho podržte
tlačidlo
UNLOCK

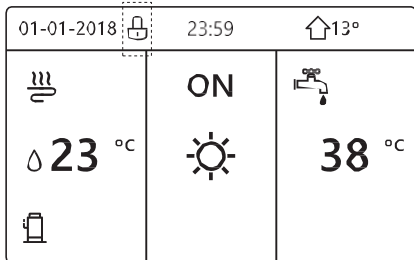

5.2 Zapnutie a vypnutie ON/OFF

Pomocou tohto rozhrania môžete zapnúť alebo vypnúť jednotku na vykurovanie alebo chladenie priestorov.

ON / OFF jednotky je možné ovládať rozhraním, ak je ROOM THERMOSTAT nastavený na NON. (Pozri „NASTAVENIE IZBOVÉHO TERMOSTATU“ v "Inšalačný a používateľský návod (vnútorná jednotka M-thermal split)")

Stlačte "◀", "▲" na domácej obrazovke, objaví sa čierny kurzor:

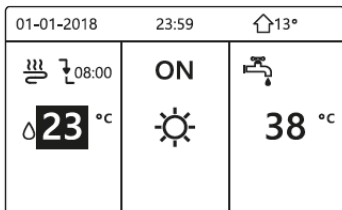

- Keď je kurzor na ikone teploty v režime priestoru (vrátane režimu vykurovania ❄️, chladenia ☀️ a automatického režimu Ⓐ), stlačte "ON/OFF" tlačidlo pre zapáľna / vypína vykurovanie alebo chladenie priestorov.

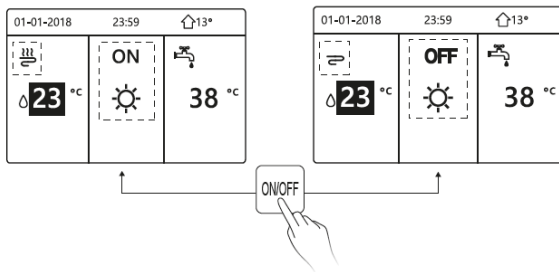

Ak je DHW TYPE nastavený na NON, zobrazia sa nasledujúce obrazovky:

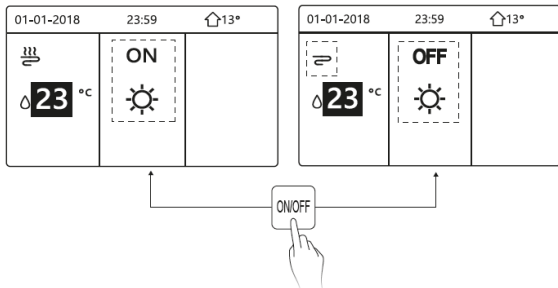

Ak je TEMP. TYPE nastavený ako ROOM TEMP., potom sa zobrazia nasledovné obrazovky:

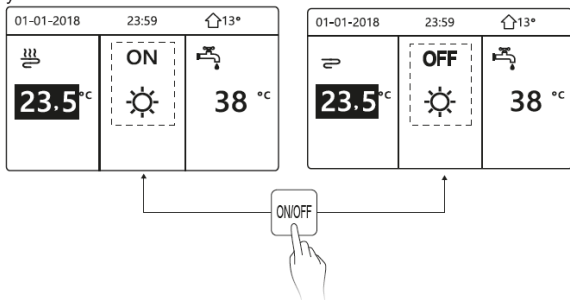

Pomocou izbového termostatu zapnite alebo vypnite jednotku na vykurovanie alebo chladenie priestorov.

① Izbový termostat je **NASTAVENÝ YES** (pozri "NASTAVENIE IZBOVÉHO

TERMOSTATU" v "Inštalačnom a používateľskom návode (vnútorná jednotka M-thermal split") jednotka sa zapína alebo vypína izbovým termostatom, stlačte ON/OFF na rozhraní, zobrazí sa nasledujúca obrazovka:

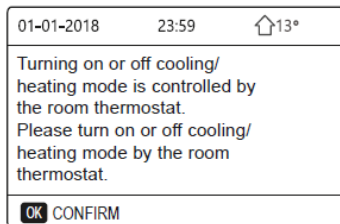

② **DUÁLNY IZBOVÝ TERMOSTAT** je nastavený na YES (pozri "NASTAVENIE IZBOVÉHO TERMOSTATU" v "Inštalačnom a používateľskom návode (vnútorná jednotka M-thermal split)"). Izbový termostat pre ventilátor je vypnutý, izbový termostat podlahového kúrenia je zapnutý a jednotka je v prevádzke, ale displej je **VYPNUTÝ (OFF)**. Zobrazí sa nasledujúca obrazovka:

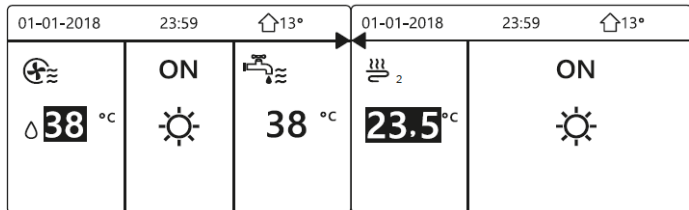

01-01-2018		23:59		🏠 13°		01-01-2018		23:59		🏠 13°	
⊕		OFF		🚰		= 2		OFF			
💧 38 °C		☀️		38 °C		23.5 °C		☀️			

Použite rozhranie pre zapnutie a vypnutie DHW. Stlačte "▶", "▼"
na domovskej obrazovke, zjaví sa čierny kurzor:

01-01-2018		23:59		🏠 13°	
=		ON		🚰	
💧 23 °C		☀️		38 °C	

2) Ak je kurzor v prevádzkovom režime DHW. Stlačte tlačidlo "ON/OFF" pre zapnutie/vypnutie režimu DHW.

Ak je režim priestoru zapnutý (ON), zobrazia sa nasledujúce obrazovky:

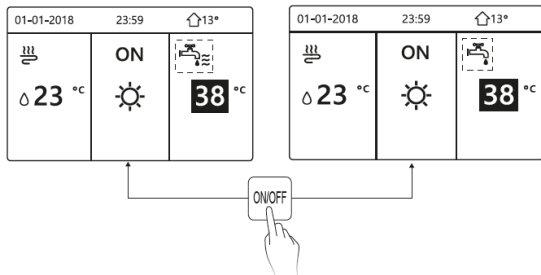

Ak je režim priestoru vypnutý (OFF), zobrazia sa nasledujúce obrazovky:

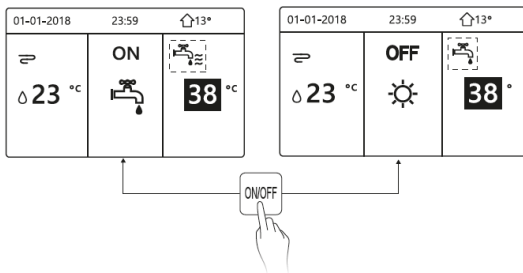

5.3 Nastavenie teploty

Stlačte "◀", "▲" na domovskej obrazovke, zjaví sa čierny kurzor:

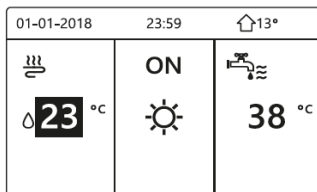

Ak je kurzor nastavený na teplote, použite "◀", "▶" pre výber a potvrdenie voľby "▼", "▲" nastavenia teploty.

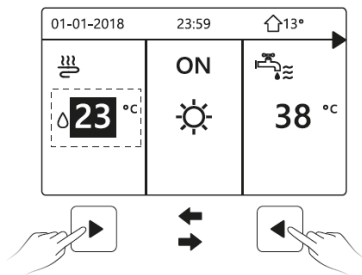

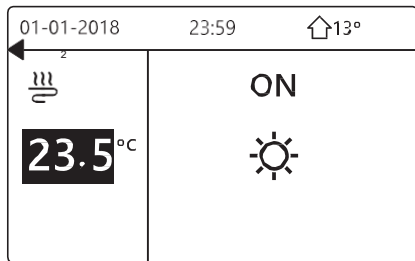
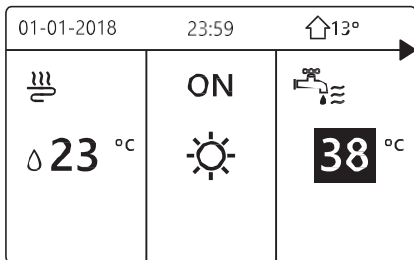

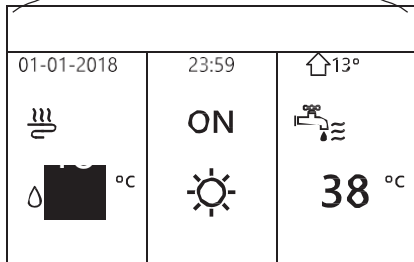
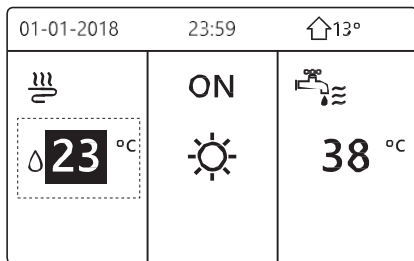

5.4 Úprava prevádzkového režimu priestoru

Úprava prevádzkového režimu priestoru pomocou rozhrania. Prejdite na „MENU“> "PREVÁDZKOVÝ REŽIM PRIESTORU". Stlačte "OK", zobrazí sa nasledujúca obrazovka:

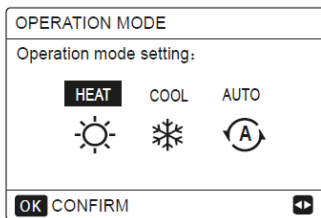



K dispozícii sú tri režimy výberu, vrátane režimu HEAT, COOL a AUTO. Použitie "◀", "▶" pre pohyb v menu, stlačte "OK" to pre potvrdenie voľby.

Aj keď nestlačíte tlačidlo OK a obrazovku opustíte stlačením tlačidla BACK, režim bude stále účinný, ak sa kurzor presunie do prevádzkového režimu.

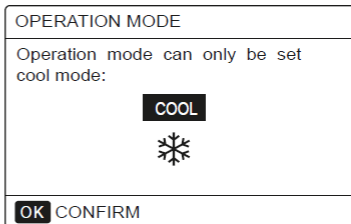
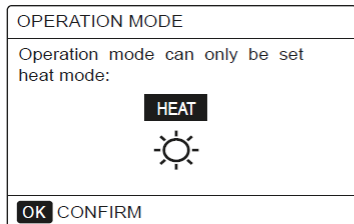
Ak je k dispozícii iba režim HEAT (COOL), zobrazí sa nasledujúca obrazovka:



- Prevádzkový režim nie je možné zmeniť, viď MODE SETTING (nastavenie režimu chladenia) v Inštalačnom a používateľskom návode.

Ak zvolíte...	Potom je prevádzkový režim priestoru...
 HEAT	Vždy režim vykurovania
 COOL	Vždy režim chladenia
 AUTO	<p>Softvér sa automaticky mení na základe vonkajšej teploty (a v závislosti od inštalačných nastavení vnútornej teploty) a zohľadňuje nastavené mesačné obmedzenia.</p> <p>POZNÁMKA: Automatické prepínanie je možné iba za určitých podmienok.</p> <p>Viď FOR SERVICEMAN> AUTO MODE SETTING v "Inštalačnom a používateľskom návode (vnútorná jednotka M-thermal split)".</p>

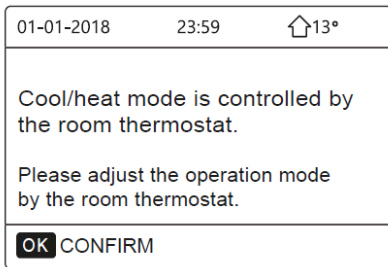

Nastavte režim prevádzky v miestnosti izbovým termostatom, pozrite si časť "ROOM THERMOSTAT" v "Inštaláčnom a používateľskom návode (vnútorná jednotka M-thermal split)".
Prejdite do MENU>OPERATION MODE. Ak stlačíte ľubovoľné tlačidlo a vyberiete alebo upravíte, zobrazí sa nasledujúca obrazovka:



6 PRAVIDLÁ PRE NASTAVENIE SIETE

Pripojený ovládač riadi zariadenie inteligentne pomocou zabudovaného modulu, ktorý prijíma riadiaci signál z aplikácie.

Pred pripojením k sieti WLAN skontrolujte, či je smerovač (router) vo vašom prostredí aktívny a či je aktívny káblový kontroler adekvátne pripojený k bezdrôtovému signálu.

Počas procesu bezdrôtového pripojenia bliká ikona LCD „“, čo naznačuje, že sieť je pripojená. Po dokončení procesu bude ikona „“ svietiť nepretržite.

6.1 Nastavenie pripojeného ovládača

K nastaveniam pripojeného ovládača patria AP MODE a RESTORE WLAN SETTING.

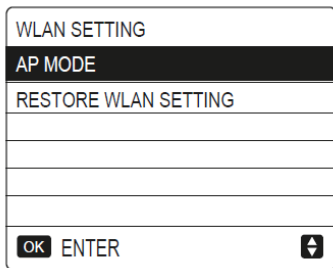

Aktivujte WLAN pomocou rozhrania. Choďte do "MENU"> "WLAN SETTING"> "AP MODE".

Stlačte "OK", zobrazí sa nasledujúca obrazovka:

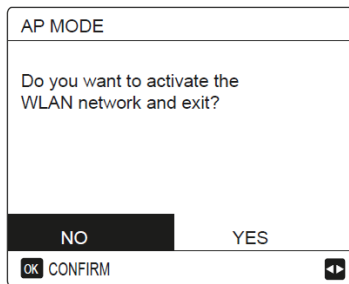

Použite "◀", "▶" pre nastavenie "YES", stlačte "OK" pre výber režimu AP. Na mobilnom zariadení vyberte zodpovedajúcim spôsobom režim AP a pokračujte v ďalších nastaveniach podľa pokynov aplikácie.

UPOZORNENIE

Po prechode do režimu Ap, ak nie je spojený s mobilným telefónom, bude LCD ikona „“ 10 minút blikať a potom zmizne.

Ak je pripojený k mobilnému telefónu, ikona „“ sa bude zobrazovať neustále.

- Obnovte nastavenie WLAN pomocou rozhrania. Choďte do "MENU"> "WLAN SETTING"
> "RESTORE WLAN SETTING".
Stlačte "OK", zobrazí sa nasledujúca obrazovka:

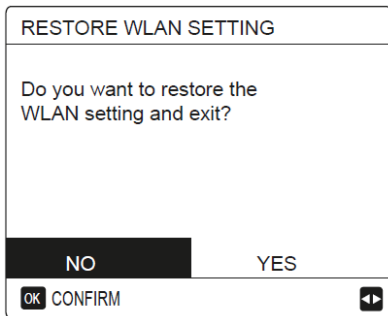

Použitím "◀", "▶" sa nastavte na "YES", stlačte "OK" pre obnovenie WLAN nastavení.
Dokončíte vyššie uvedenú operáciu a bezdrôtová konfigurácia sa resetuje.

6.2 Nastavenie mobilného zariadenia

Režim AP je k dispozícii pre bezdrôtovú komunikáciu na strane mobilného

- zariadenia. Režim AP pripájajúci sa cez WLAN:

6.2.1 Inštalácia aplikácie

- ① Oskenujte nasledovný QR kód pre inštaláciu aplikácie Smart Home APP.



- ② Vyhľadajte, prosím, "Msmartlife" v APP STORE alebo GOOGLE PLAY pre inštaláciu aplikácie.

Táto aplikácia je použiteľná iba pre Android 7.0 a IOS 7 alebo novšie operačné systémy.

6.2.2 Prihlásenie/Registrácia

Kliknite na tlačidlo „+“ na pravej strane domovskej obrazovky a zaregistrujte si svoj účet podľa návodu.

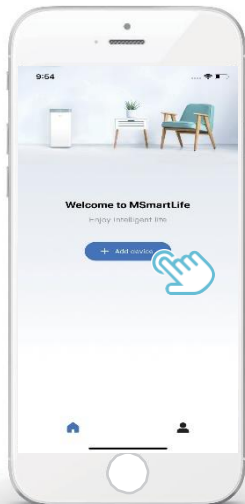

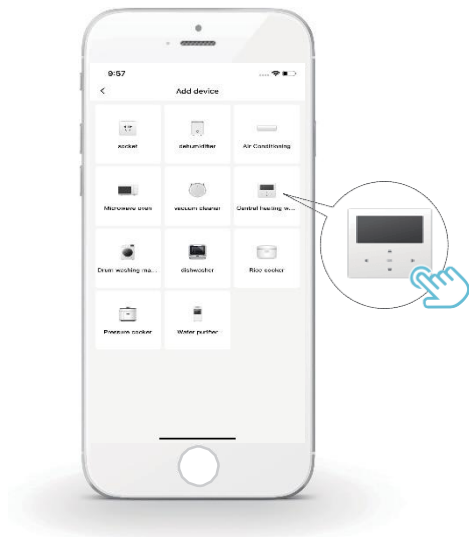

6.2.3 Pridanie domácich zariadení

1) Zvoľte model pripojeného ovládača, potom pridajte zariadenie.

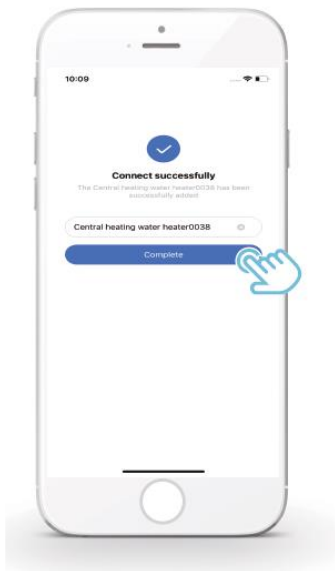

3) Počkajte na pripojenie domáceho zariadenia a kliknite "Finish".



- 4) Po úspešnom pripojení zariadenia, LCD ikona “  ” pripojeného ovládača neustále svieti a odteraz môžete klimatizačnú jednotku ovládať aj pomocou aplikácie.
- 5) Ak proces distribúcie sieti zlyhá alebo mobilné pripojenie vyžaduje opätovné pripojenie a výmenu, vykonajte na zariadení obnovenie nastavenia “RESTORE WLAN SETTING” a vyššie uvedený postup zopakujte.

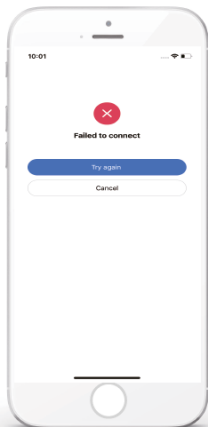



Varovanie a riešenie problémov pri zlyhaní siete

Keď je produkt pripojený k sieti, uistite sa, že je telefón umiestnený čo najbližšie k produktu.

V súčasnosti podporujeme iba smerovače (routery) v pásme 2,4 GHz.

Špeciálne znaky (interpunkcia, medzery, atď.) sa neodporúčajú ako súčasť názvu WLAN.

Odporúča sa, aby ste k jednému smerovaču (routeru) pripojili najviac 10 zariadení, aby domáce spotrebiče neboli ovplyvňované slabým alebo nestabilným sieťovým signálom.

Ak sa zmení heslo smerovača alebo siete WLAN, vymažte všetky nastavenia a resetujte zariadenie.

Obsah aplikácie sa môže v aktualizáciách verzií meniť a nadradená je vždy aktuálna prevádzková verzia.

Informácie o WIFI

WIFI prenáša frekvenčné rozhranie: 2.400 ~ 2.4835 GHz
EIRP nie viac ako 20dbm

7 NÁVOD NA INŠTALÁCIU

7.1 Bezpečnostné opatrenia

- Pred inštaláciou jednotky si pozorne prečítajte bezpečnostné opatrenia.
- Ďalej sú uvedené aj dôležité bezpečnostné nariadenia, ktoré je potrebné dodržiavať.
- Po vykonaní skúšobnej prevádzky sa uistite, že po jej ukončení nedochádza k žiadnym neobvyklým javom a potom odovzdajte príručku používateľovi.
- Význam ikon:



VAROVANIE

Znamená, že nesprávna manipulácia môže viesť k smrti alebo vážnemu zraneniu osôb.



UPOZORNENIE

Znamená, že nesprávna manipulácia môže viesť k zraneniu osôb alebo ujme na majetku.



VAROVANIE

Inštaláciou jednotky poverte distribútora alebo odborníkov.

Inštalácia inými osobami môže viesť k nedokonalej inštalácii, úrazu elektrickým prúdom alebo k požiaru.

Dôsledne sa riadte týmto návodom na použitie.

Nesprávna inštalácia môže viesť k úrazu elektrickým prúdom alebo k požiaru.

Opätovná inštalácia musí byť vykonaná odborníkmi. nesprávna inštalácia môže viesť k úrazu elektrickým prúdom alebo k požiaru.

Klimatizáciu nerozoberajte, ani nedemontujte svojvoľne.

Náhodná demontáž môže spôsobiť abnormálnu prevádzku alebo zahriatie, ktoré môže viesť k požiaru.



UPOZORNENIE

Neinštalujte jednotku na miesto, citlivé na únik horľavých plynov. Akonáhle uniknú horľavé plyny a zostanú v okolí pripojeného ovládača, môže dôjsť k požiaru.

Zapojenie by sa malo prispôbiť prúdu pripojeného ovládača. V opačnom prípade môže dôjsť k úniku elektrického prúdu alebo vykurovaniu, ktoré môže spôsobiť požiar.

Vo vedení musia byť použité špecifikované káble. Na terminál nesmie pôsobiť žiadna vonkajšia sila.

V opačnom prípade môže dôjsť k prerušeniu a zahriatiu obvodov, čo môže mať za následok požiar.

Pripojený diaľkový ovládač neumiestňujte do blízkosti lúčnej žiarovky a žiaroviek, aby neprichádzalo k rušeniu diaľkového signálu ovládača. (pozri pravý obrázok)



7.2 Ostatné opatrenia

7.2.1. Miesto inštalácie zariadenia

Neinštalujte jednotku na miesto, kde je veľa oleja, pary, sírovodíka. V opačnom prípade sa zariadenie môže zdeformovať a zlyhať.

7.2.2 Príprava pred inštaláciou

1) Skontrolujte, či je nasledujúci zoznam dielov úplný.

Č.	Názov	Množ.	Poznámky
1	Pripojeného ovládača	1	_____
2	Krížová guľatá skrutka pre upevnenie do dreva	3	Pre upevnenie na stenu
3	Krížová guľatá skrutka	2	Pre upevnenie na elektrickú spínaciu skrinku
4	Inštalачný a používateľský návod	1	_____
5	Plastová skrutka	2	Toto príslušenstvo sa používa pri inštalácii centralizovaného ovládania do elektrickej skrinky
6	Plastová expanzná rúrka	3	Pre upevnenie na stenu

7.2.3 Poznámka pre inštaláciu pripojeného ovládača:

- 1) Tento návod na inštaláciu obsahuje informácie o postupe inštalácie káblového diaľkového ovládača. Informácie o pripojení káblového diaľkového ovládača k vnútornej jednotke nájdete v Návode na inštaláciu vnútornej jednotky.
- 2) Obvod káblového diaľkového ovládača je nízkonapäťový. Nikdy ho nepripájajte k štandardnému obvodu 220V/380V a nezapájajte ho do rovnakej elektroinštalácie ako tento obvod.
- 3) Krytá kabeláž musí byť stabilne uzemnená, inak môže dôjsť k poruche prenosu.
- 4) Nepokúšajte sa predĺžiť kabeláž prerezaním, ak je to potrebné, pripojte ju pomocou svorkovnice typu terminálny prídavný blok.
- 5) Po dokončení pripojenia nepoužívajte Megger na kontrolu izolácie signálneho vodiča.

7.3 Postup inštalácie a nastavenia pripojeného ovládača

7.3.1 Rozmery a veľkosť zariadenia

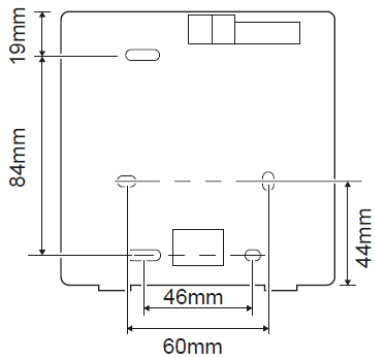
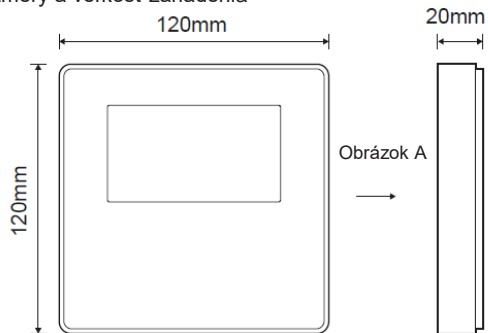

7.3.2 Zapojenie

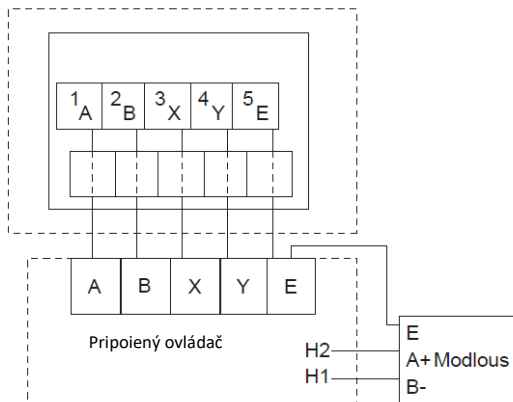

Vstupné napätie(A/B)	13.5VAC
Veľkosť pripojenia	0.75mm ₂



Otočný kódovaný spínač S3(0-F) na hlavnej doske hydraulického modulu sa používa pre nastavenie adresy modbusu.

Štandardne majú jednotky tento kódovaný spínač v polohe = 0, zodpovedajúci adrese modbus 16, zatiaľ čo ostatné polohy zodpovedajú číslu, napr. poz. = 2 je adresa 2, poz. = 5 je adresa 5.

7.3.3 Inštalácia zadného krytu

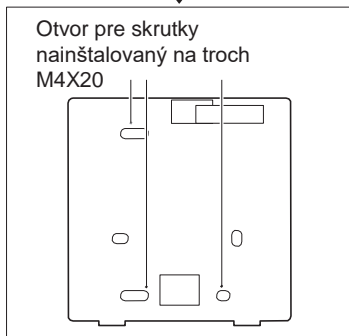
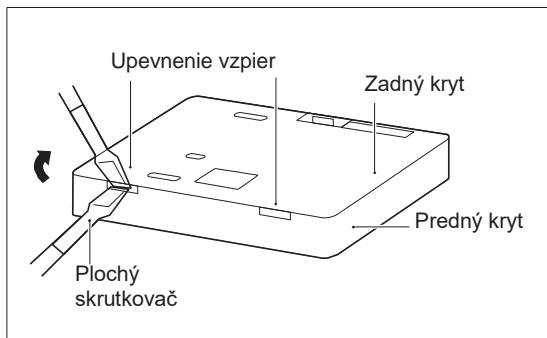

Otvor pre skrutku nainštalovaný na troch
M4X20

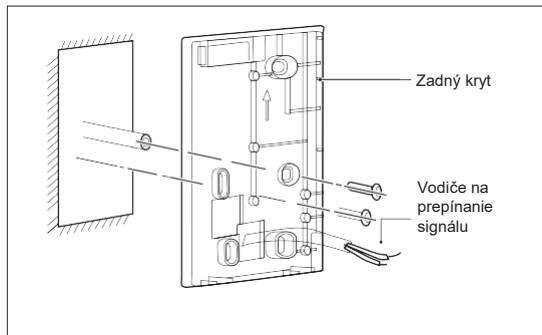
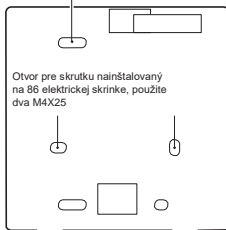

- 1) Plochý skrutkovač zasuníte do upevnenia vzpier v spodnej časti pripojeného ovládača a otáčaním skrutkovača snímte zadný kryt. (Dbajte na smer otáčania, inak by sa mohol zadný kryt poškodiť!)
- 2) Pomocou troch skrutiek M4X20 priamo inštalujte zadný kryt na stenu.
- 3) Pomocou dvoch skrutiek M4X25 namontujte zadný kryt na elektrickú skrinku 86 a jednu skrutku M4X20 pripevnite na stenu.
- 4) Nastavte dĺžku dvoch plastových skrutkových tyčí v príslušenstve na štandardnú dĺžku od skrutkovej tyče elektrickej skrinky po stenu. Pri inštalácii skrutkovej tyče na stenu sa uistite, že je rovnobežná so stenou.
- 5) Pomocou skrutiek s križovou hlavou pripevnite spodný kryt pripojeného ovládača k stene cez skrutkovú tyč. Po inštalácii sa uistite, že je spodný kryt pripojeného ovládača na rovnakej úrovni a potom nainštalujte ovládač späť do spodného krytu.
- 6) Nadmerné utiahnutie skrutky povedie k deformácii zadného krytu.

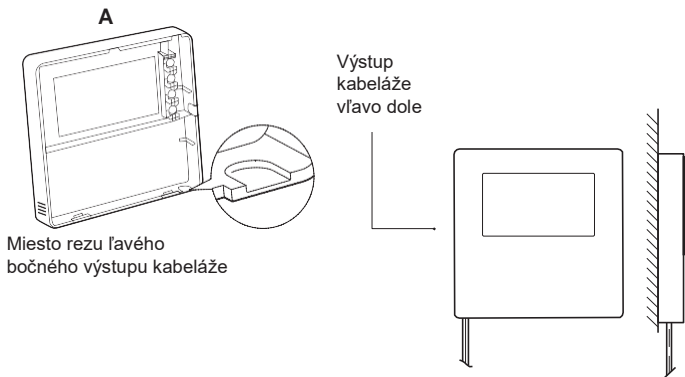

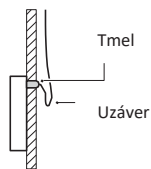
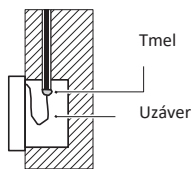
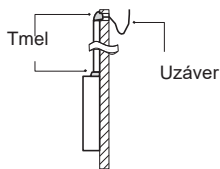
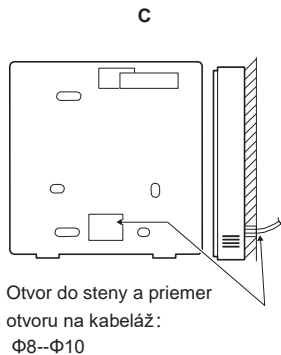
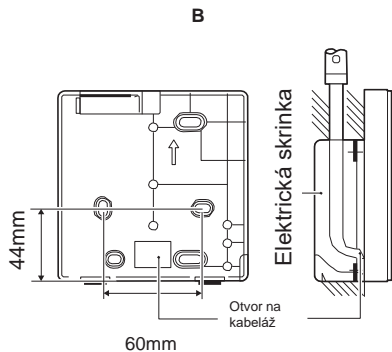

Zabráňte vniknutiu vody do pripojeného diaľkového ovládača. Počas inštalácie káblov utesnite konektory drôtov pomocou tmelu a uzáveru.

7.4 Inštalácia predného krytu

Nastavte predný kryt a následne ho upevnite; počas inštalácie zabráňte prepnutiu komunikačného spínacieho vodiča.

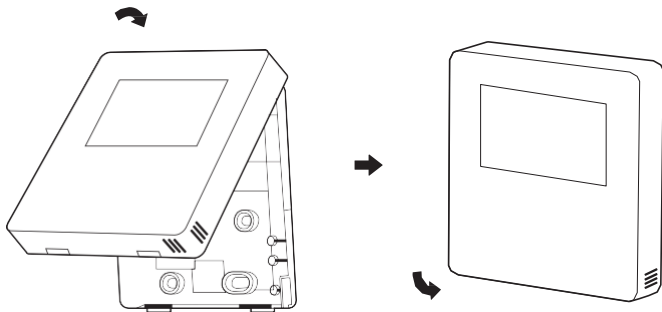

Senzor by nemal byť v styku s vlhkosťou.

Správně nainštalujte zadný a předný kryt a zadný kryt upevníte pevně, jinak může předný kryt spadnout.



8 MODBUS - TABUĽKA VYOBRAZENÍ

8.1 Špecifikácia komunikačného portu Modbus

Port: RS-485; drôtový kontroler XYE je komunikačný port na pripojenie k hydraulickému modulu. H1 a H2 sú komunikačné porty Modbus.

Komunikačná adresa: Konzistentná s adresou spínača DIP hydraulického modulu.

Prenosová rýchlosť: 9600.

Počet číslic: Osem

Verifikácia: nie

Stop Bit: 1 bit

Komunikačný protokol: Modbus RTU (Modbus ASCII nie je podporovaný)

8.1.1 Mapovanie registrov v pripojenom ovládači

Nasledujúce adresy môžu používať 03H, 06H (zápis jedného registra), 10H (zápis viacerých registrov)

Registrová adresa	Popis	Poznámky	
0 (PLC:40001)	Napájanie zapnuté alebo vypnuté.	bit15	Rezervované
		bit14	Rezervované
		bit13	Rezervované
		bit12	Rezervované
		bit11	Rezervované
		bit10	Rezervované
		bit9	Rezervované
		bit8	Rezervované
		bit7	Rezervované
		bit6	Rezervované
		bit5	Rezervované
		bit4	Rezervované
		bit3	0: vypnutie klimatizácie; 1: zapnutie klimatizácie (zóna 2)
		bit2	0: DHW(T5S) vypnuté; 1: DHW(T5S) zapnuté
		bit1	0: vypnutie klimatizácie; 1: zapnutie klimatizácie (zóna 1)
bit0	0: vypnutie podlahového kúrenia; 1: zapnutie podlahového kúrenia		

1 (PLC:40002)	Nastavenie režimu	1: Auto; 2: Cool; 3: Heat; Iné; Neplatné	
2 (PLC:40003)	Nastavenie teploty vody T1s	Teplota vody T1s zodpovedá podlahovému vykurovaniu.	
3 (PLC:40004)	Nastavenie teploty vzduchu Ts	Rozsah izbovej teploty je medzi 17°C a 30°C a platí, ak existuje Ta.	
4 (PLC:40005)	T5s	Teplotný rozsah nádrže na vodu je medzi 40°C a 60°C.	
5 (PLC:40006)	Nastavenie funkcií	bit15	Rezervované
		bit14	Rezervované
		bit13	Rezervované
		bit12	1: nastavenie krivky je povolené; 0: nastavenie krivky je zakázané.
		bit11	Recyklácia vody s konštantnou teplotou čerpadla TÜV (DHW)
		bit10	ECO režim
		bit9	Rezervované
		bit8	Prázdňinový režim (stav sa dá iba čítať, nemení sa)
		bit7	0: Tichý režim úroveň 1; 1: Tichý režim úroveň 2
		BIT6:	Tichý režim
		BIT5:	Dovolenkový režim (stav sa dá iba čítať, nedá sa zmeniť)
		BIT4:	Dezinfekcia
		BIT3:	Rezervované
BIT2:	Rezervované		
BIT1:	Rezervované		
BIT0:	Rezervované		
6 (PLC:40007)	Výber krivky	Krivka 1-8	
7 (PLC:40008)	Vymútený ohrev vody	0: Neplatné 1: Vymútenie zapnuté 2: Vymútenie vypnuté	TBH je elektrický ohrievač nádrže na vodu. IBH1 a 2 sú zadné elektrické ohrievače hydraulického modulu. IBH1 a 2 je možné aktivovať spoločne. TBH nie je možné aktivovať spolu s IBH1 a 2.
8 (PLC:40009)	Vymútené TBH		
9 (PLC:40010)	Vymútené IBH1		
10 (PLC:40011)		t_SG_MAX	0-24 hodín

V režime chladenia je rozsah nastavenia nízkej teploty T1S 5-25°C; rozsah nastavenia vysokej teploty T1S je 18-25°C.

V režime vykurovania je rozsah nastavenia nízkej teploty T1S 22-55°C; rozsah nastavenia vysokej teploty T1S je 35-60°C.

8.1.2 Keď je ovládač zariadenia pripojený k hydraulickému modulu, je možné skontrolovať parametre celej jednotky:

Tabuľka adries mapovania parametrov celej jednotky

1) Prevádzkové parametre

Registrovaná adresa	Popis	Poznámky
100 (PLC:40101)	Prevádzková frekvencia	Prevádzková frekvencia kompresora v Hz
101 (PLC:40102)	Prevádzková frekvencia	Aktuálny prevádzkový režim celej jednotky, 2: chladenie, 3: kúrenie, 0: vypnuté
102 (PLC:40103)	Rýchlosť ventilátora	Rýchlosť ventilátora, v r/min
103 (PLC:40104)	Miera otvorenia PMV	Miera otvorenia elektronického expanzného ventilu vonkajšej jednotky v P (sú zobrazené iba násobky 8)
104 (PLC:40105)	Teplota vody na vstupe	TW_in, v °C
105 (PLC:40106)	Teplota vody na výstupe	TW_out, v °C
106 (PLC:40107)	T3 Teplota	Teplota kondenzátora, v °C
107 (PLC:40108)	T4 Teplota	Vonkajšia okolitá teplota v °C
108 (PLC:40109)	Výstupná teplota	Výstupná teplota kompresora Tp v °C
109 (PLC:40110)	Teplota spätného vzduchu	Teplota spätného vzduchu v kompresore v °C
110 (PLC:40111)	T1	Celková teplota vody na výstupe v °C
111 (PLC:40112)	T1B	Celková teplota vody na výstupe zo systému (za prídavným ohrievačom) °C
112 (PLC:40113)	T2	Teplota vedľajšej chladiacej kvapaliny v °C
113 (PLC:40114)	T2B	Teplota vedľajšieho chladiaceho plynu v °C
114 (PLC:40115)	Ta	Izbová teplota, v °C
115 (PLC:40116)	T5	Teplota zásobníka vody
116 (PLC:40117)	Tlak 1	Hodnota vysokého tlaku vonkajšej jednotky, v kPa
117 (PLC:40118)	Tlak 2	Hodnota nízkeho tlaku vonkajšej jednotky, v kPa
118 (PLC:40119)	Prúd vonkajšej jednotky	Prevádzkový prúd vonkajšej jednotky, v A
119 (PLC:40120)	Napätie vonkajšej jednotky	Napätie vonkajšej jednotky vo V
120 (PLC:40121)	Prúd hydraulického modulu 1	Prúd hydraulického modulu 1 v A (rezervované)
121 (PLC:40122)	Prúd hydraulického modulu 2	Prúd hydraulického modulu 2 v A (rezervované)
122 (PLC:40123)	Prevádzková doba kompresora	Prevádzková doba kompresora v hodinách
123 (PLC:40124)	Rezervované	Rezervované
124 (PLC:40125)	Aktuálna chyba	Skontrolujte tabuľku chybových kódov pre viac informácií
125 (PLC:40126)	Chyba 1	Skontrolujte tabuľku chybových kódov pre viac informácií.
126 (PLC:40127)	Chyba 2	
127 (PLC:40128)	Chyba 3	

128 (PLC:40129)	Stav bit 1	bit15	Rezervované
		bit14	Rezervované
		bit13	Rezervované
		bit12	Rezervované
		bit11	EUV 1: voľná elektrina; 0: posúdiť podľa signálu SG
		bit10	SG 1: normálna elektrina; 0: vysoká cena elektriny (posúdiť, keď je EUV 0)
		bit9	Rezervované
		bit8	Vstup signálu solárnej energie
		bit7	Kontrola chladenia teploty priestoru
		BIT6:	Kontrola vykurovania teploty priestoru
		BIT5:	Značka režimu testovania vonkajšej jednotky
		BIT4:	Diaľkové zapnutie / vypnutie (1: d8)
		BIT3:	Návrat oleja
		BIT2:	Nemrzúci
BIT1:	Rozmrazovanie		
BIT0:	Rezervované		
129 (PLC:40130)	Výstup zafáženia	bit15	DEFROST
		bit14	Vonkajší ohrievač
		bit13	RUN
		bit12	ALARM
		bit11	Solárne vodné čerpadlo
		bit10	HEAT4
		bit9	SV2
		bit8	Čerpadlo na zmiešanú vodu P_c
		bit7	Spätný návrat vody P_d
		BIT6:	Externé vodné čerpadlo P_o
		BIT5:	Rezervované
		BIT4:	SV1
		BIT3:	Vodné čerpadlo PUMP_I
		BIT2:	Elektrický ohrievač TBH
BIT1:	Rezervované		
BIT0:	Elektrický ohrievač IBH1		
130 (PLC:40131)	Celá jednotka, verzia č.	1-99 je číslo verzie celej jednotky a vzťahuje sa na číslo verzie hydraulického modulu.	
131 (PLC:40132)	Verzia pripojeného ovládača č.	1-99 je číslo verzie pripojeného ovládača.	

132 (PLC:40133)	Jednotková cieľová frekvencia	
133 (PLC:40134)	Prúd DC zbernice	V A
134 (PLC:40135)	Napätie DC zbernice	Skutočná hodnota/10, vo V
135 (PLC:40136)	Teplota modulu TF	Spätná väzba na vonkajšiu jednotku, v °C
136 (PLC:40137)	Krivka hydraulického modulu T1S vypočítaná hodnotou 1	Zodpovedajúca vypočítaná hodnota zóny 1
137 (PLC:40138)	Krivka hydraulického modulu T1S vypočítaná hodnotou 2	Zodpovedajúca vypočítaná hodnota zóny 2
138 (PLC:40139)	Prietok vody	Skutočná hodnota *100, v m ³ /h
139 (PLC:40140)	Limitná schéma prúdu vonkajšej jednotky	Hodnota schémy
140 (PLC:40141)	Schopnosť hydraulického modulu	Skutočná hodnota *100, v kW

2) Nastavenie parametrov

Registrovaná adresa	Popis	Poznámky																																
200 (PLC:40201)	Typ domáceho spotrebiča	Horných 8 bitov je domáci spotrebič typu: Centrálné vykurovanie: 0x07																																
201 (PLC: 40202)	Horná hranica teploty chladenia T1S																																	
202 (PLC: 40203)	Dolná hranica teploty chladenia T1S																																	
203 (PLC: 40204)	Horná hranica teploty vykurovania T1S																																	
204 (PLC: 40205)	Dolná hranica teploty vykurovania T1S																																	
205 (PLC: 40206)	Horná hranica nastavenia teploty TS																																	
206 (PLC: 40207)	Dolná hranica nastavenia teploty TS																																	
207 (PLC: 40208)	Horná hranica teploty ohrevu vody																																	
208 (PLC: 40209)	Dolná hranica teploty ohrevu vody																																	
209 (PLC: 40210)	DOBA PREVÁDZKY ČERPADLA	Prevádzková doba vratnej vody pre TUV. Predvolené nastavenie je päť minút a dá sa nastaviť v rozmedzí 5 až 120 minút v intervale 1 minúty.																																
210 (PLC: 40211)	Nastavenie parametrov 1	<table border="1"> <tbody> <tr> <td>bit15</td> <td>Povoliť ohrev vody</td> </tr> <tr> <td>bit14</td> <td>Podporuje elektrický ohrievač nádrže na vodu TBH (iba na čítanie)</td> </tr> <tr> <td>bit13</td> <td>Podporuje dezinfekciu</td> </tr> <tr> <td>bit12</td> <td>ČERPADLO TUV (DHW), 1: podporované; 0: nie je podporované</td> </tr> <tr> <td>bit11</td> <td>Rezervované</td> </tr> <tr> <td>bit10</td> <td>Čerpadlo na teplú vodu podporuje dezinfekciu potrubí</td> </tr> <tr> <td>bit9</td> <td>Povoliť chladenie</td> </tr> <tr> <td>bit8</td> <td>Nastavenie vysokej/nízkej teploty chladenia T1S (iba na čítanie)</td> </tr> <tr> <td>bit7</td> <td>Povoliť vykurovanie</td> </tr> <tr> <td>BIT6:</td> <td>Nastavenie vysokej/nízkej teploty vykurovania T1S (iba na čítanie)</td> </tr> <tr> <td>BIT5:</td> <td>Podporuje T1 senzor</td> </tr> <tr> <td>BIT4:</td> <td>Podporuje senzor izbovej teploty Ta</td> </tr> <tr> <td>BIT3:</td> <td>Podporuje izbový termostat</td> </tr> <tr> <td>BIT2:</td> <td>Izbový termostat</td> </tr> <tr> <td>BIT1:</td> <td>Dualný izbový termostat, 0: nie je podporovaný; 1: podporovaný</td> </tr> <tr> <td>BIT0:</td> <td>0: najskôr chladenie/vykurovanie miestnosti, 1: najskôr ohrev vody</td> </tr> </tbody> </table>	bit15	Povoliť ohrev vody	bit14	Podporuje elektrický ohrievač nádrže na vodu TBH (iba na čítanie)	bit13	Podporuje dezinfekciu	bit12	ČERPADLO TUV (DHW), 1: podporované; 0: nie je podporované	bit11	Rezervované	bit10	Čerpadlo na teplú vodu podporuje dezinfekciu potrubí	bit9	Povoliť chladenie	bit8	Nastavenie vysokej/nízkej teploty chladenia T1S (iba na čítanie)	bit7	Povoliť vykurovanie	BIT6:	Nastavenie vysokej/nízkej teploty vykurovania T1S (iba na čítanie)	BIT5:	Podporuje T1 senzor	BIT4:	Podporuje senzor izbovej teploty Ta	BIT3:	Podporuje izbový termostat	BIT2:	Izbový termostat	BIT1:	Dualný izbový termostat, 0: nie je podporovaný; 1: podporovaný	BIT0:	0: najskôr chladenie/vykurovanie miestnosti, 1: najskôr ohrev vody
bit15	Povoliť ohrev vody																																	
bit14	Podporuje elektrický ohrievač nádrže na vodu TBH (iba na čítanie)																																	
bit13	Podporuje dezinfekciu																																	
bit12	ČERPADLO TUV (DHW), 1: podporované; 0: nie je podporované																																	
bit11	Rezervované																																	
bit10	Čerpadlo na teplú vodu podporuje dezinfekciu potrubí																																	
bit9	Povoliť chladenie																																	
bit8	Nastavenie vysokej/nízkej teploty chladenia T1S (iba na čítanie)																																	
bit7	Povoliť vykurovanie																																	
BIT6:	Nastavenie vysokej/nízkej teploty vykurovania T1S (iba na čítanie)																																	
BIT5:	Podporuje T1 senzor																																	
BIT4:	Podporuje senzor izbovej teploty Ta																																	
BIT3:	Podporuje izbový termostat																																	
BIT2:	Izbový termostat																																	
BIT1:	Dualný izbový termostat, 0: nie je podporovaný; 1: podporovaný																																	
BIT0:	0: najskôr chladenie/vykurovanie miestnosti, 1: najskôr ohrev vody																																	

211 (PLC:40212)	Nastavenie parametrov 2	bit15	Rezervované
		bit14	Rezervované
		bit13	Rezervované
		bit12	Rezervované
		bit11	Rezervované
		bit10	Rezervované
		bit9	Rezervované
		bit8	Definujte port, 0 = diaľkové zagnutie/vypnutie; 1 = ohrievač TUV (DHW)
		bit7	Inteligentná mriežka (Smart Grid), 0 = NON; 1 = ÁNO
		BIT6:	Povolí alebo zakáže T _{w2} , 0 = NIE; 1 = ÁNO
		BIT5:	Nastavenie vysokej/nízkej teploty režimu chladenia T1S
		BIT4:	Nastavenie vysokej/nízkej teploty režimu vykurovania T1S
		BIT3:	Nastavenie dvojitej zóny je platné
		BIT2:	Rezervované
BIT1:	Rezervované		
BIT0:	Rezervované		
212 (PLC: 40213)	dT5_On	Prednastavená hodnota: 5°C, rozsah: 2~10°C, interval nastavenia: 1°C	
213 (PLC: 40214)	dT1S5	Prednastavená hodnota: 10°C, rozsah: 5~40°C, interval nastavenia: 1°C	
214 (PLC: 40215)	T_Interval_DHW	Prednastavená hodnota: 5°C, rozsah: 5~30°C, interval nastavenia: 1 min	
215 (PLC: 40216)	T4DHWmax	Prednastavená hodnota: 43°C, rozsah: 35~43°C, interval nastavenia: 1°C	
216 (PLC: 40217)	T4DHWmin	Prednastavená hodnota: -10°C, rozsah: -25~5°C, interval nastavenia: 1°C	
217 (PLC: 40218)	t_TBH_delay	Prednastavená hodnota: 30 °C, rozsah: 0~240°C, interval nastavenia: 5 min	
218 (PLC: 40219)	dT5_TBH_off	Prednastavená hodnota: 5°C, rozsah: 0~10°C, interval nastavenia: 1°C	
219 (PLC: 40220)	T4_TBH_on	Prednastavená hodnota: 5°C, rozsah: -5~20°C, interval nastavenia: 1°C	
220 (PLC: 40221)	T5s_DI	Teplota nádrže na dezinfekciu vody, rozsah: 60~70°C, interval nastavenia: 65°C	

221 (PLC: 40222)	t_DI_max	Maximálna doba dezinfekcie, rozsah: 90–300 min, prednastavená doba: 210 min
222 (PLC: 40223)	t_DI_hightemp	Doba dezinfekcie pri vysokej teplote, rozsah: 5–60 min, prednastavená doba: 15 min
223 (PLC: 40224)	t_interval_C	Časový interval spustenia kompresora v režime chladenia; rozsah: 5–30 min, prednastavená doba: 5 min
224 (PLC: 40225)	dT1SC	Prednastavená hodnota: 5°C, rozsah: 2–10°C, interval nastavenia: 1°C
225 (PLC: 40226)	dT SC	Prednastavená hodnota: 2°C, rozsah: 1–10°C, interval nastavenia: 1°C
226 (PLC: 40227)	T4cmax	Prednastavená hodnota: 43°C, rozsah: 35–46°C, interval nastavenia: 1°C
227 (PLC: 40228)	T4cmin	Prednastavená hodnota: 10°C, rozsah: -5–25°C, interval nastavenia: 1°C
228 (PLC: 40229)	t_interval_H	Časový interval spustenia kompresora v režime vykurovania; rozsah: 5–60 min, prednastavená doba: 5 min
229 (PLC: 40230)	dT1SH	Prednastavená hodnota: 5°C, rozsah: 2–10°C, interval nastavenia: 1°C
230 (PLC: 40231)	dT SH	Prednastavená hodnota: 2°C, rozsah: 1–10°C, interval nastavenia: 1°C
231 (PLC: 40232)	T4tmax	Prednastavená hodnota: 25°C, rozsah: 20–35°C, interval nastavenia: 1°C
232 (PLC: 40233)	T4tmin	Prednastavená hodnota: -15°C, rozsah: -25–5°C, interval nastavenia: 1°C
233 (PLC: 40234)	T4_IBH_on	Teplota okolia pre aktiváciu prídavného elektrického vykurovania IBH hydraulického modulu, rozsah: -15–10°C, interval nastavenia: -5°C
234 (PLC: 40235)	dT1_IBH_on	Rozdiel návratnej teploty pre aktiváciu prídavného elektrického vykurovania IBH hydraulického modulu, rozsah: 2–10°C, interval nastavenia: 5°C
235 (PLC: 40236)	t_IBH_delay	Čas oneskorenia aktivácie pomocného elektrického vykurovania IBH hydraulického modulu, rozsah: 15–120 min, prednastavená doba: 30 min

237 (PLC: 40238)	T4_AHS_on	Okolité teplota pre povolenie externého ohrievača AHS, rozsah: -15–10°C, interval nastavenia: -5°C
238 (PLC: 40239)	dT1_AHS_on	Rozdiel návratnej teploty pre povolenie externého ohrievača AHS, rozsah: 2–10°C, interval nastavenia: 5°C

240 (PLC: 40241)	t_AHS_delay	Čas oneskorenia aktivácie externého ohrievača AHS, rozsah: 5–120 min, prednastavená doba: 30 min
------------------	-------------	--

241 (PLC: 40242)	t_DHWHP_max	Najdlhšia doba ohrevu vody tepelným čerpadlom, rozsah: 10–600 min, prednastavená doba: 120 min;
242 (PLC: 40243)	t_DHWHP_restrict	Doba obmedzeného ohrevu vody tepelným čerpadlom, rozsah: 10–600 min, prednastavená doba: 30 min;
243 (PLC: 40244)	T4autocmin	Prednastavená hodnota: 25°C, rozsah: 20–29°C, interval nastavenia: 1°C
244 (PLC: 40245)	T4autohmax	Prednastavená hodnota: 17°C, rozsah: 10–17°C, interval nastavenia: 1°C
245 (PLC: 40246)	T1S_H_A_H	V dovolenkovom režime je nastavenie T1 v režime kúrenia, rozsah: 20–25°C, interval nastavenia: 25°C
246 (PLC: 40247)	T5S_H_A_DHW	V dovolenkovom režime je nastavenie T1 v režime ohrevu vody rozsah: 20–25°C, interval nastavenia: 25°C
247 (PLC: 40248)	ECO parameter	Rezervovaná, keď je dopytovaný tento register, ohlásí nesprávnu adresu.
248 (PLC: 40249)	ECO parameter	Rezervovaná, keď je dopytovaný tento register, ohlásí nesprávnu adresu.
249 (PLC: 40250)	ECO parameter	Rezervovaná, keď je dopytovaný tento register, ohlásí nesprávnu adresu.
250 (PLC:) 40251	ECO parameter	Rezervovaná, keď je dopytovaný tento register, ohlásí nesprávnu adresu.
251 (PLC: 40252)	Comfort parameter	Rezervovaná, keď je dopytovaný tento register, ohlásí nesprávnu adresu.
252 (PLC:) 40253	Comfort parameter	Rezervovaná, keď je dopytovaný tento register, ohlásí nesprávnu adresu.
253 (PLC: 40254)	Comfort parameter	Rezervovaná, keď je dopytovaný tento register, ohlásí nesprávnu adresu.
254 (PLC:) 40255	Comfort parameter	Rezervovaná, keď je dopytovaný tento register, ohlásí nesprávnu adresu.
255 (PLC: 40256)	t_DRYUP	Počet dní nárastu teploty, rozsah: 4–15 dní, prednastavená doba: 8 dní
256 (PLC: 40257)	t_HIGHPEAK	Počet dní sušenia, rozsah: 3–7 dní, prednastavená doba: 5 dní
257 (PLC: 40258)	t_DRYD	Počet dní poklesu teploty, rozsah: 4–15 dní, prednastavená doba: 5 dní
258 (PLC: 40259)	T_DRYPEAK	Najvyššia teplota sušenia, rozsah: 30–55°C, interval nastavenia: 45°C
259 (PLC: 40260)	t_firstFH	Prvýkrát prevádzkovaná doba podlahového kúrenia, predvolené nastavenie: 72 hodín, rozsah: 48-96 hod.
260 (PLC: 40261)	T1S (vykurovanie prvého poschodia)	T1S podlahového kúrenia po prvýkrát, rozsah: 25–35°C, interval nastavenia: 25°C

261 (PLC: 40262)	T1SetC1	Parameter deviatej teplotnej krivky pre režim chladenia, rozsah: 5–25 °C, predvolené nastavenie: 10 °C;
262 (PLC: 40263)	T1SetC2	Parameter deviatej teplotnej krivky pre režim chladenia, rozsah: 5–25 °C, predvolené nastavenie: 16 °C;
263 (PLC: 40264)	T4C1	Parameter deviatej teplotnej krivky pre režim chladenia, rozsah: (- 5)–46 °C, predvolené nastavenie: 35 °C;
264 (PLC: 40265)	T4C2	Parameter deviatej teplotnej krivky pre režim chladenia, rozsah: (- 5)–46 °C, predvolené nastavenie: 25 °C;
265 (PLC: 40266)	T1SetH1	Parameter deviatej teplotnej krivky pre režim chladenia, rozsah: 25–60 °C, predvolené nastavenie: 35 °C;
266 (PLC: 40267)	T1SetH2	Parameter deviatej teplotnej krivky pre režim chladenia, rozsah: 25–60 °C, predvolené nastavenie: 28 °C;
267 (PLC: 40268)	T4H1	Parameter deviatej teplotnej krivky pre režim chladenia, rozsah: (- 25)–30 °C, predvolené nastavenie: -5 °C;
268 (PLC: 40269)	T4H2	Parameter deviatej teplotnej krivky pre režim chladenia, rozsah: (- 25)–30 °C, predvolené nastavenie: 7 °C;
269 (PLC: 40270)		Typ obmedzenia príkonu, 0=NIE, 1–8 = typ 1–8, predvolené:0
270 (PLC: 40271)	HB:t_T4_FRESH_C	rozsah: 0,5–6 hodín, interval nastavenia: 0,5 hodiny, hodnota odosielania = aktívna hodnota*2
	LB:t_T4_FRESH_H	rozsah: 0,5–6 hodín, interval nastavenia: 0,5 hodiny, hodnota odosielania = aktívna hodnota*2
271 (PLC: 40272)	T_PUMPI_DELAY	rozsah: 2–20 hodín, interval nastavenia: 0,5 hodiny, hodnota odosielania = aktívna hodnota*2:
272 (PLC: 40273)	TYP EMISII	Bit12-15: Typ koncovej zóny 2 pre režim chladenia
		Bit8-11: Typ koncovej zóny 1 pre režim chladenia
		Bit4-7: Typ koncovej zóny 2 pre režim vykurovania
		Bit0-3: Typ koncovej zóny 1 pre režim vykurovania

POZNÁMKA

.....

.....

.....

.....

.....

.....

.....

.....

.....

.....

.....

.....

.....

.....

.....

.....

.....

.....

1611060000245 V1.6